

# Plissee-Systeme



---

 **SilentGliss**<sup>®</sup>



## Plissee-Systeme

# Silent Gliss® 8510

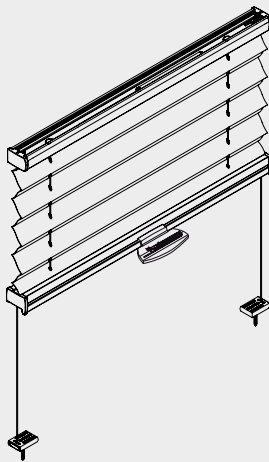

### Produktmerkmale

- Sehr dekorative und funktionelle Beschattungslösung, einsetzbar im Privat- wie auch im Objektbereich
- Vielseitige Einsatzmöglichkeiten für verschiedenste Fensterformen (inkl. Dachfenster, Wintergärten etc.)
- Dank kleinen Paketabmessungen ideal für beschränkte Platzverhältnisse einsetzbar (kann z.B. auch in den Fensterrahmen montiert werden)
- Diverse Bedienungsarten: mit Bedienungsgriff, Schnurzug, Kugelkette, Handkurbel oder auf Knopfdruck elektrisch
- Komponenten für Kindersicherheit als Option erhältlich
- Alle Aluminium-Profile sind pulverbeschichtet in den Standard-Farbtönen weiss, anthrazit, silbergrau oder Aluminium gebürstet erhältlich. Die Zubehörteile sind farblich angepasst
- Breites, attraktives Stoffsortiment (z.B. auch TOPAR-beschichtete sowie abdunkelnde Textilien), unterteilt in 3 verschiedene Transparenzgruppen
- Faltenbreite 20 mm
- Sämtliche Modelle werden montagefertig auf Mass geliefert



8510

# Übersicht Produktgruppe

## Erklärung Modellbezeichnung

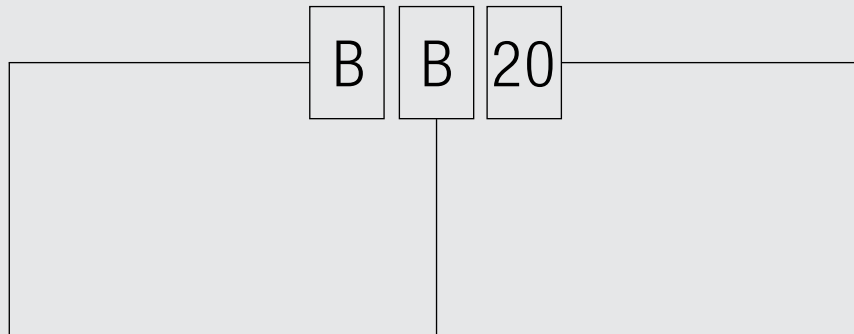

### 1. Buchstabe

#### Modell für Fenster/Ausführung

- A Senkrechtfenster, Plissee freihängend
- B Senkrechtfenster (inkl. Dreh-/Kippfenster bis max. 15° Neigung), Plissee verspannt
- D Dachflächenfenster bis max. 60° Neigung
- P Plafondfenster von 45° bis 90° Neigung

### 2. Buchstabe

#### Bedienung

- O Schnurzug
- K Kette
- B Bedienungsriff\*
- R Kurbel
- E Elektro
- F Fix

### Ziffer

#### Fensterform/Behangform

- 10 Rechtecke, 1 Behang, einseitig fest
- 20 Rechtecke, 1 Behang frei positionierbar
- 30 Rechtecke, 2 Behänge
- 40 Schrägen
- 50 Rundbögen
- 60 Trapeze
- 70 Dreiecke
- 80 Fünf- und Sechsecke



8510

\* Standard: Bedienungsriff aus Metall  
Optional: Bedienungsriff aus Kunststoff (verstellbar),  
zwingend in Kombination mit Bedienungsstab

## Modellgruppen

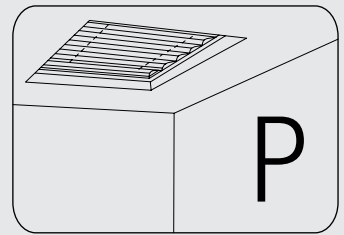
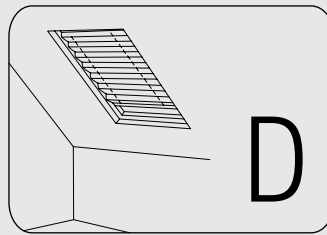
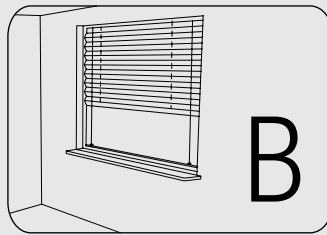
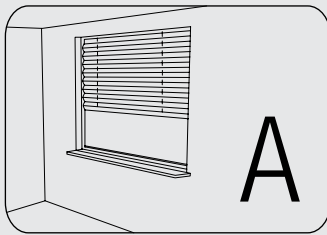

### Modelle A

- einsetzbar für Senkrechtfenster
- es können rechteckige Flächen sowie Sonderformen beschattet werden
- Plissees freihängend (d.h. ohne seitliche Verspannung)
- verschiedene Bedienungsmöglichkeiten nach Wahl (abhängig vom gewählten Typ): Schnurzug, Kugelkette oder elektrisch

### Modelle B

- einsetzbar für Senkrechtfenster (inklusive Dreh-Kippfenster bis max. 15° Flügelneigung), für Türen etc.
- es können rechteckige Flächen sowie Sonderformen beschattet werden
- Plissees mit seitlicher Schnurverspannung
- verschiedene Bedienungsmöglichkeiten nach Wahl (abhängig vom gewählten Typ): Bedienungsriff, Schnurzug, Kugelkette oder elektrisch

### Modelle D

- speziell entwickelt für Dachflächen- und Schwingfenster bis maximal 60° Neigung
- mit D-Modellen können ausschliesslich rechteckige Flächen beschattet werden
- Plissees mit seitlicher Stahldrahtverspannung
- die Bedienung erfolgt mittels Bedienungsriff

### Modelle P

- speziell entwickelt für Plafondfenster, Lichtkuppeln, Wintergärten etc. Generell: für Fenster mit einer Neigung zwischen 45° und 90° (=horizontal)
- es können rechteckige Flächen sowie Sonderformen beschattet werden
- Plissees mit permanenter Stahldrahtverspannung
- verschiedene Bedienungsmöglichkeiten nach Wahl (abhängig vom gewählten Typ): Bedienungsriff, Handkurbel oder elektrisch



Modellgruppen

Bedienungsarten

Typen

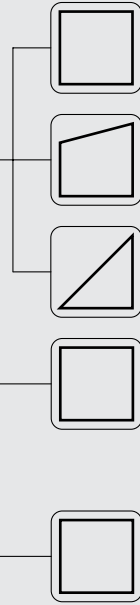
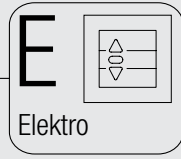
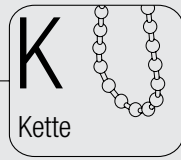

10 / 20 / 30

40

70

10

10

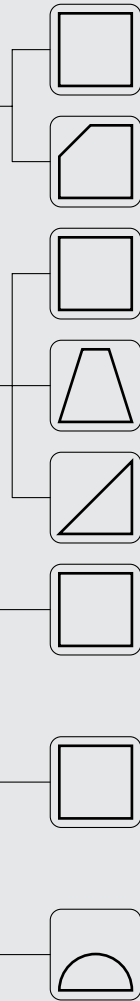
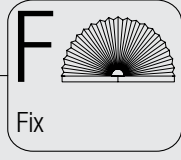
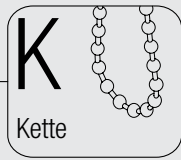

10 / 15 / 20 / 24 / 30 / 35

80 / 81 / 85 / 86

10 / 16 / 20 / 30 / 35

60 / 61

75

10 / 16

10 / 16

50 / 51 / 55 / 56



Modellgruppen

Bedienungsarten

Typen



10 / 15 / 20 / 30 / 35



10 / 15 / 30 / 35



40 / 41 / 45 / 46



60 / 61 / 65 / 66



70 / 71 / 75 / 76



80 / 81 / 85 / 86



10 / 11 / 15 / 16



60 / 61 / 65 / 66



70 / 71 / 75 / 76

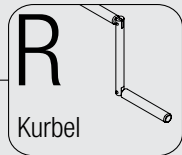

10 / 11 / 15 / 16



60 / 61 / 65 / 66



70 / 71 / 75 / 76



8510

## Massaufnahme / Generelle Hinweise

Bitte messen Sie die Breiten- /Höhenmasse mehrfach,  
um mögliche Masstoleranzen im Fenster/Montagegrund feststellen zu können.  
Verwenden Sie dann bei der Untermontage das kleinste Mass, bzw. bei der Aufmontage das gemessene Breiten- und Höhenmass.  
Eventuell gewünschte Abzüge und Zuschläge nehmen Sie selbst vor.  
Bitte berücksichtigen Sie bei der Montage auf dem Fensterrahmen die ggf. vorhandenen Beschläge.

### Wichtiger Hinweis für die Montage mit Klemmträgern für Kunststofffenster (Option M4)

Bei Verwendung von Klemmträgern für Kunststofffenster kann die Breite nach Wunsch gemessen werden. Beschläge etc. müssen dabei berücksichtigt werden. Bei allen verspannten Modellen müssen dann von der Flügelhöhe 2 cm abgezogen werden, um die Bestellhöhe für die Plissee-Anlagen zu erhalten.  
Bei freihängenden Modellen ist die Bestellhöhe individuell festzulegen, jedoch ist oben 1 cm Höhenabzug zu berücksichtigen.

### Dachflächenfenster

Folgende Angaben sind ausreichend:

- Hersteller, Marke des Fensters
  - Typ des Fensters
- z. B. Velux GGU 104 (Hersteller/Marke "Velux", Typ "GGU 104")

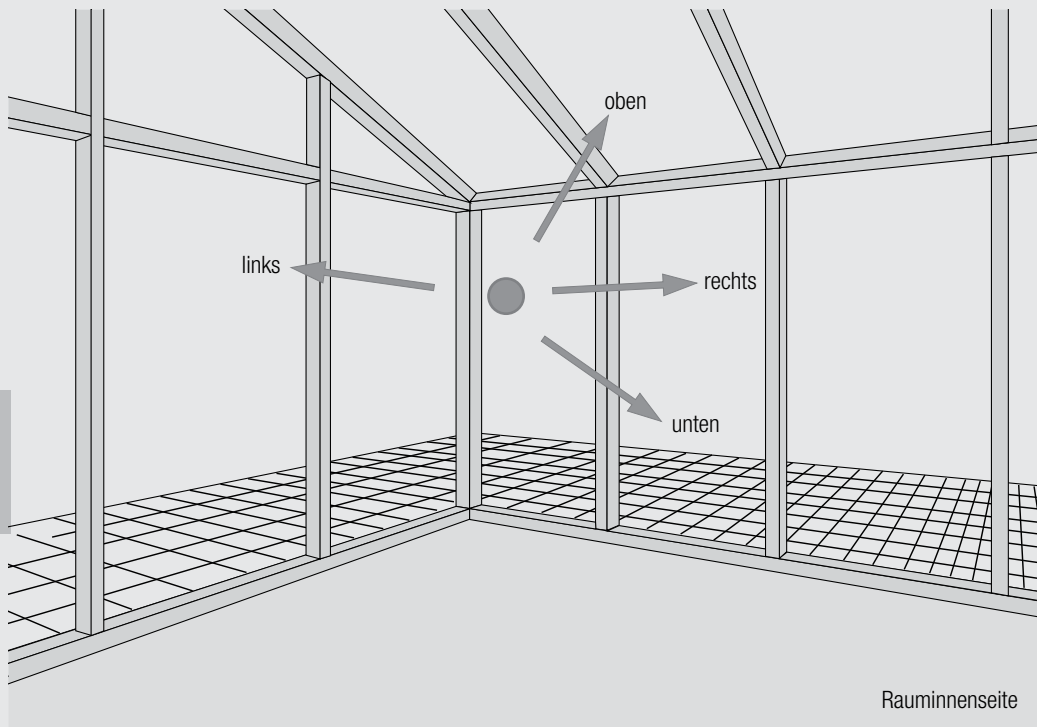



## Massaufnahme / Untermontage

### Rechteckige Formen

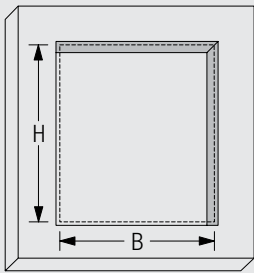

Lichte Masse ermitteln und Abzüge selbst vornehmen.  
Als Abzug empfehlen wir 0.5 cm in der Breite und Höhe.  
Die uns übermittelten Daten werden unverändert genutzt.

Bestellbreite B = Lichte Breite minus 0.5 cm  
Bestellhöhe H = Lichte Höhe minus 0.5 cm

### Sonderformen

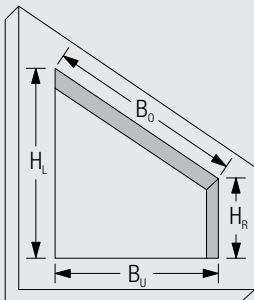

Lichte Masse ermitteln (keine Abzüge vornehmen).  
Abzüge werden durch uns vorgenommen.  
Bitte unbedingt Skizze mit allen Massen erstellen!

Bestellbreiten  $B_1/B_0$  = Lichte Breiten  
Bestellhöhen  $H_L/H_R$  = Lichte Höhen

## Massaufnahme / Aufmontage

### Rechteckige Formen

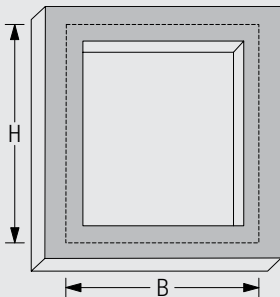

Lichte Masse ermitteln und Zugaben pro Seite selbst vornehmen.  
Bitte ggf. vorstehende Beschläge berücksichtigen.  
Die uns übermittelten Daten werden unverändert genutzt.

Bestellbreite B = Lichte Breite plus Zugaben (links + rechts)  
Bestellhöhen H = Lichte Höhe plus Zugaben (oben + unten)

### Sonderformen

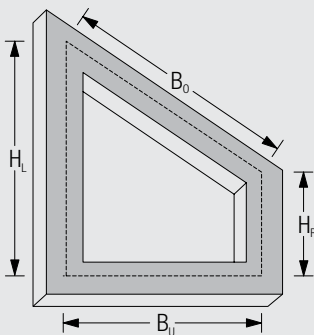

Überstände pro Seite bestimmen.  
Bitte ggf. vorstehende Beschläge berücksichtigen.  
Die so ermittelten Aussenmasse sind Bestellmasse. Bitte berücksichtigen Sie, dass die Profile und der Stoff aus technischen Gründen je nach Winkel und Grösse der Anlage schmaler als das angegebene Aussenmass sein werden. Bitte unbedingt Skizze mit allen Massen erstellen!

Bestellbreiten  $B_1/B_0$  = Ermittelte Aussenmasse  
Bestellhöhen  $H_L/H_R$  = Ermittelte Aussenmasse



8510

## Massangaben Systeme

Modell	Breite min. (cm)	Breite max. (cm)	Breite oben min. (cm)	Breite unten min. (cm)	Differenz max. (cm)	Höhe min. (cm)	Höhe max. (cm)	Fläche max. (m <sup>2</sup> )	Winkel min.	Winkel max.
AE 10	44	230				10	250	<sup>3)</sup>		
AK 10	40	230				70	250	<sup>3)</sup>		
AO 10 <sup>1)</sup>	40	230				10	250	<sup>3)</sup>		
AO 20 <sup>1)</sup>	40	230				10	250	<sup>3)</sup>		
AO 30 <sup>1)</sup>	40	230				10	250	<sup>3)</sup>		
AO 40		230 (210)		40		10	250	<sup>3)</sup>		50°
AO 70		230 (210)		40		10	200			60°
BB 10	15	150 <sup>2)</sup>				10	220			
BB 15	15	150 <sup>2)</sup>				10	220			
BB 20	15	150 <sup>2)</sup>				10	220			
BB 24	30	150 <sup>2)</sup>				10	220	<sup>3)</sup>		
BB 30	15	150 <sup>2)</sup>				10	220			
BB 35	15	150 <sup>2)</sup>				10	220			
BB 80		150	11.6	35	138	30	220			
BB 81		150	11.6	50	138	30	220			
BB 85		150	35	11.6	138	30	220			
BB 86		150	50	11.6	138	30	220			
BE 10	44	230				10	250	<sup>3)</sup>		
BE 16	44	230				10	250	<sup>3)</sup>		
BF 50	15	60				15	60			
BF 51	30	120				15	60			
BF 55	15	60				15	60			
BF 56	30	120				15	60			
BK 10	40	230				70	250	<sup>3)</sup>		
BK 16	40	230				70	250	<sup>3)</sup>		
BO 10 <sup>1)</sup>	40	230				10	250	<sup>3)</sup>		
BO 16 <sup>1)</sup>	40	230				10	250	<sup>3)</sup>		
BO 20 <sup>1)</sup>	40	230				10	250	<sup>3)</sup>		
BO 30 <sup>1)</sup>	40	230				10	250	<sup>3)</sup>		
BO 35 <sup>1)</sup>	40	230				10	250	<sup>3)</sup>		
BO 60 <sup>1)</sup>		230	30	40	50	10	250	5	10°	89°
BO 61 <sup>1)</sup>		230	30	40	50	10	250	5	10°	89°
BO 75		230	40			10	250	5	1°	60°
DB 10	15	150 <sup>2)</sup>				10	220	2.2		
DB 15	15	150 <sup>2)</sup>				10	220	2.2		
DB 20	15	150 <sup>2)</sup>				10	220	2.2		
DB 30	15	150 <sup>2)</sup>				10	220	2.2		
DB 35	15	150 <sup>2)</sup>				10	220	2.2		

<sup>1)</sup> Diese Modelle sind ausgerüstet mit einem Schnurreduzierer bis zu einer Fläche von 2 m<sup>2</sup> bzw. max. 4 Zugschnüren.

<sup>2)</sup> Ab einer Systembreite von 120 cm kann sich die Bedienschiene durchbiegen (kein Garantieanspruch!).

<sup>3)</sup> Bitte beachten Sie: die max. Anlagenmasse sind auch abhängig von der Stoffauswahl.

## Massangaben Systeme

Modell	Breite min. (cm)	Breite max. (cm)	Breite oben min. (cm)	Breite unten min. (cm)	Differenz max. (cm)	Höhe min. (cm)	Höhe max. (cm)	Fläche max. (m <sup>2</sup> )	Winkel min.	Winkel max.
PB 10	15	150				10	450 <sup>3)</sup>	3)		
PB 15	15	150				10	450 <sup>3)</sup>	3)		
PB 30	15	150				10	450 <sup>3)</sup>	6 <sup>3)</sup>		
PB 35	15	150				10	450 <sup>3)</sup>	6 <sup>3)</sup>		
PB 40		100	0	15	100	10	250			
PB 41		150	0	15	75	10	250			
PB 45		100	15	0	100	10	250			
PB 46		150	15	0	75	10	250			
PB 60		150	11.6	15	88	10	250		10°	89°
PB 61		150	11.6	15	69	10	250		10°	89°
PB 65		150	15	11.6	88	10	250		10°	89°
PB 66		150	15	11.6	69	10	250		10°	89°
PB 70		100	0	15	100	10	250		10°	89°
PB 71		150	0	15	75	10	250		10°	89°
PB 75		100	15	0	100	10	250		10°	89°
PB 76		150	15	0	75	10	250		10°	89°
PB 80		100	11.6	40	88	30	250			
PB 81		120	11.6	40	69	30	250			
PB 85		100	40	11.6	88	30	250			
PB 86		120	40	11.6	69	30	250			
PE 10	26	230				10	450 <sup>3)</sup>	7 <sup>3)</sup>		
PE 11	26	230				10	450 <sup>3)</sup>	7 <sup>3)</sup>		
PE 15	26	230				10	450 <sup>3)</sup>	7 <sup>3)</sup>		
PE 16	26	230				10	450 <sup>3)</sup>	7 <sup>3)</sup>		
PE 60		230	11.6	26	88	10	250	5	10°	89°
PE 61		230	11.6	26	69	10	250	5	10°	89°
PE 65		230	26	11.6	88	10	250	5	10°	89°
PE 66		230	26	11.6	69	10	250	5	10°	89°
PE 70		100	0	26	100	10	250		10°	89°
PE 71		150	0	26	75	10	250		10°	89°
PE 75		100	26	0	100	10	250		10°	89°
PE 76		150	26	0	75	10	250		10°	89°
PR 10	20	230				10	450 <sup>3)</sup>	7 <sup>3)</sup>		
PR 11	20	230				10	450 <sup>3)</sup>	7 <sup>3)</sup>		
PR 15	20	230				10	450 <sup>3)</sup>	7 <sup>3)</sup>		
PR 16	20	230				10	450 <sup>3)</sup>	7 <sup>3)</sup>		
PR 60		230	11.6	20	88	10	250	5	10°	89°
PR 61		230	11.6	20	69	10	250	5	10°	89°
PR 65		230	20	11.6	88	10	250	5	10°	89°
PR 66		230	20	11.6	69	10	250	5	10°	89°
PR 70		100	0	20	80	10	250		10°	89°
PR 71		150	0	20	75	10	250		10°	89°
PR 75		100	20	0	80	10	250		10°	89°
PR 76		150	20	0	75	10	250		10°	89°



8510

<sup>1)</sup> Diese Modelle sind ausgerüstet mit einem Schnurreduzierer bis zu einer Fläche von 2 m<sup>2</sup> bzw. max. 4 Zugschnüren.

<sup>2)</sup> Ab einer Systembreite von 120 cm kann sich die Bedienschiene durchbiegen (kein Garantieanspruch!).

<sup>3)</sup> Bitte beachten Sie: die max. Anlagenmasse sind auch abhängig von der Stoffauswahl.

## System-Optionen

### System-Option 1: Zusätzliches Abschlussprofil / Fixschiene (O1)

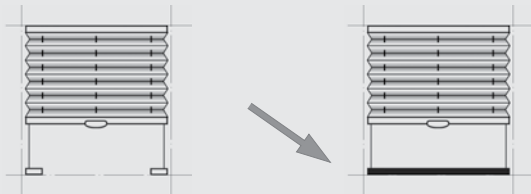

Standard

mit Abschlussprofil / Fixschiene

Einsetzbar für alle rechteckigen B- und D-Modelle (siehe Plissee-Modelle S. 16 - 26).

### System-Option 2: Zusätzliche Seitenführungsprofile L-Form (O2), nur für Untermontage

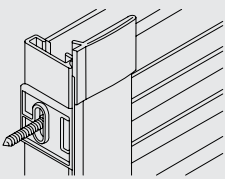

Für Glasleisten 90° oder 96°.

Einsetzbar für alle rechteckigen Modelle (exkl. Modelle mit Schnurzug- oder Kettenbedienung. Siehe Plissee-Modelle S. 16 - 26).

P-Modelle bis max. 150 cm Höhe.

Seitenführungsprofile können nur zusammen mit dem Plissee-System bestellt werden, eine Nachrüstung ist nicht möglich. Ebenfalls weisen wir darauf hin, dass Seitenführungsprofile eine gute Hinterlüftung beeinträchtigen können.

### System-Option 3: Zusätzliche Seitenführungsprofile U-Form (O3)

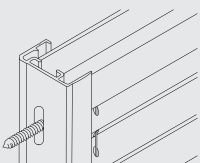

Für Glasleisten 90°.

Einsetzbar für alle rechteckigen Modelle (exkl. Modelle mit Ketten-, Kurbel- oder elektrischer Bedienung. Siehe Plissee-Modelle S. 16 - 26).

P-Modelle bis max. 150 cm Höhe.

Seitenführungsprofile können nur zusammen mit dem Plissee-System bestellt werden, eine Nachrüstung ist nicht möglich. Ebenfalls weisen wir darauf hin, dass Seitenführungsprofile eine gute Hinterlüftung beeinträchtigen können.

### System-Option 4: Montageprofil und Zubehör (z. B. für Montage von P-Modellen bzw. zur Überbrückung von Montagedistanzen)

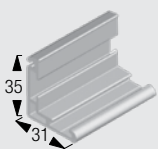

Montageprofil

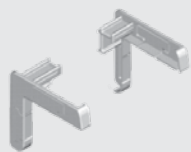

Enddeckel zu Montageprofil

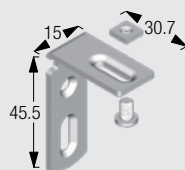

Winkel zu Montageprofil

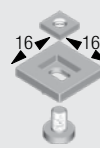

Verbindungsschraube

## System-Optionen

### System-Option 5: Sicherheitshalterung (O5) (für AK- und BK-Modelle)

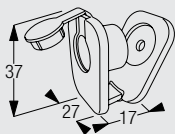

Sicherheitshalterung

Die Sicherheitshalterung stellt sicher, dass die Bedienungskette gespannt bleibt und keine Schlinge bilden kann.  
Bitte beachten: Die Sicherheitshalterung Silent Gliss 10731 muss mit einer Mindesthöhe von 150 cm über dem Boden installiert werden!

### System-Option 6: Schnurverbinder und Schnurwickler (O6) (für AO- und BO-Modelle)

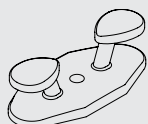

Schnurwickler

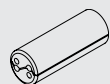

Schnurverbinder

Bitte beachten: Schnurwickler Silent Gliss 10742 mit Schnur müssen mit einer Mindesthöhe von 150 cm über dem Boden installiert werden!  
Abstand zwischen oberer Schiene und Schnurverbinder Silent Gliss 10745 darf max. 5 cm betragen wenn System komplett geschlossen ist!









8510

## Elektro-Optionen

Elektrische Bedienung (bitte unbedingt Anschlussschema verlangen)

Schalter mit Netzteil	•						
Schalter		•					
Trennrelais			•				
Netzteil				•	•		
Funksender 1-Kanal						•	
Funkempfänger							•

Modelle	Option	Steuerung per Draht	Steuerung per Funk	Einzelsteuerung (eine Anlage, eine Bedienstelle)	Gruppensteuerung (mehrere Anlagen, eine Bedienstelle)								
						UP 202000333 AP 202000320	UP 201210437 AP 201210433	201210364	*	201210371	201210366	*	201210367
AE/ BE	E1	•		•		•							
	E2	•			•		•	•		• (1)			
	E3		•	•					•		•	•	•
	E4		•		•					• (1)	•	•	• (2)
PE	E5	•		•			•		•				
	E6	•			•		•			• (1)			
	E7		•	•					•		•	•	•
	E8		•		•					• (1)	•	•	• (2)

\* Der Einbau des Funkempfängers 201210367 in die Oberschiene vergrößert die minimale Breite von PE-Modellen um 10 cm!  
Der zusätzliche Einbau des Netzteils 201210024 in die Oberschiene vergrößert dieses Mass um weitere 25 cm!  
Einbau bei AE-/BE-Modellen auf Anfrage.

(1) maximal 5 Motoren

(2) pro Motor

Um eine ordnungsgemässe Funktion der Anlagen sicherzustellen, dürfen nur von uns empfohlene Elektrokomponenten eingesetzt werden!  
Bitte haben Sie Verständnis dafür, dass für Mängel aufgrund des Einsatzes von nicht empfohlenen Komponenten kein Gewährleistungsanspruch besteht!

## Montagehinweise

Zur Montage von Plissee-Anlagen beachten Sie bitte die der Lieferung beigefügten Montagehinweise.

## Montagearten

### Standard-Befestigung: Unter- oder Aufmontage mit Universalträger

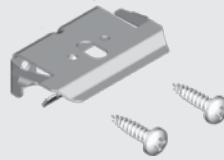
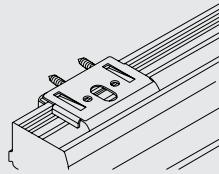
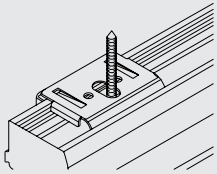

Universalträger,  
inkl. Schrauben

### Montage-Optionen: Aufmontage mit Tragwinkel 28 mm (M1), 60 mm (M2) oder 91 mm (M3) inkl. Abdeckung

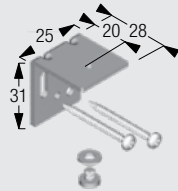
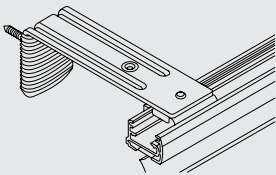

Tragwinkel 28 mm,  
inkl. Schrauben

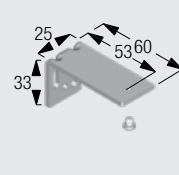

Tragwinkel 60 mm,  
inkl. Schrauben

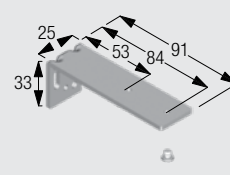

Tragwinkel 91 mm,  
inkl. Schrauben

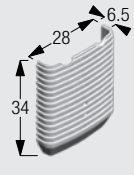

Abdeckung zu Tragwinkel

### Montage-Option: Montage mit Klemmträger für Kunststofffenster (M4)

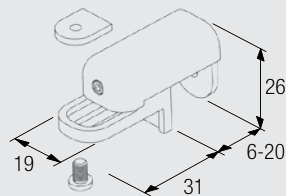

Klemmträger für  
Kunststofffenster



8510

### Montage-Option: Montage mit Glasleistenträger für Aufmontage Modell BB24 (M5)

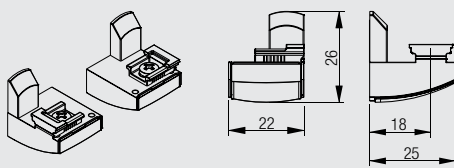

Glasleistenträger inkl. Schrauben

## Optionale Einzelteile

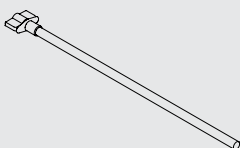

201210368

Bedienungsstab grau, auf Mass bis max. 200 cm, inkl. 2 Wandhalter (nur für Modelle mit Bedienungsgriff aus Kunststoff)

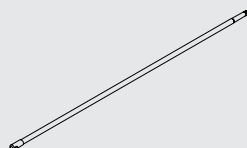

201210365

Bedienungsstab grau, ausziehbar 160 - 300 cm, inkl. 1 Wandhalter (nur für Modelle mit Bedienungsgriff aus Kunststoff)

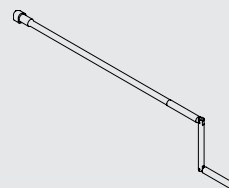

201210369

Handkurbel grau, auf Mass bis max. 300 cm, inkl. 2 Wandhalter (für Modelle mit Kurbelbedienung R)

## Plissee-Modelle

### Senkrechtfenster / rechteckige Formen (Plissee freihängend)

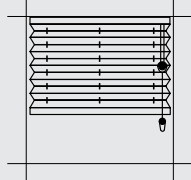
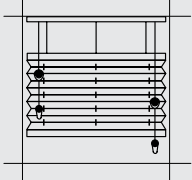
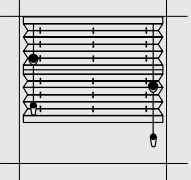
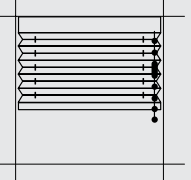
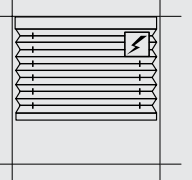
	A0 10	A0 20	A0 30	AK 10	AE 10
					
Standardbefestigung:	Auf-/Untermontage	Auf-/Untermontage	Auf-/Untermontage	Auf-/Untermontage	Auf-/Untermontage
Montage-Optionen:	M1/M2/M3/M4	M1/M2/M3/M4	M1/M2/M3/M4	M1/M2/M3/M4	M1/M2/M3/M4
System-Optionen:	O3/O6	O3/O6	O3/O6	O5	O2
Bedienung:	Schnurzug mit Schnurbremse und Schnurreduzierung	Schnurzug mit 2 Schnurbremsen und Schnurreduzierung	Schnurzug mit 2 Schnurbremsen und Schnurreduzierung	Kugelschleife mit Sicherheitshalterung, Antrieb in Oberschiene (34 mm)	elektrisch, Motor (24 VDC) in Oberschiene (34 mm)
Ausführung:	Paket oben	Nach unten und oben regulierbarer Sichtschutz. Mit Oberschiene oben	Mit 2 verschiedenen Stoffen (als Tag- und Nachtdekoration)	Paket oben	Paket oben

### Senkrechtfenster / Sonderformen (Plissee freihängend)

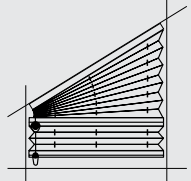
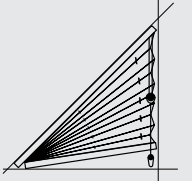

8510

	A0 40	A0 70
		
Standardbefestigung:	Auf-/Untermontage	Auf-/Untermontage
Montage-Optionen:	M1/M2/M3	M1/M2/M3
System-Optionen:	O6	O6
Bedienung:	Schnurzug mit Schnurbremse, nur an kleinerer Höhe	Schnurzug mit Schnurbremse
Ausführung:	Paket oben, bis in die Schräge hochziehbar	Paket oben, bis in die Schräge hochziehbar

**Achtung! Unbedingt Minimal- und Maximalmassbeschränkungen in der Tabelle Seiten 10 und 11 beachten!**



## Plissee-Modelle

Senkrechtfenster, inkl. Dreh-/Kippfenster bis max. 15° Neigung / rechteckige Formen  
(Plissee gespannt)

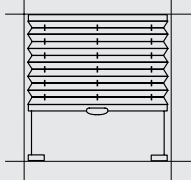
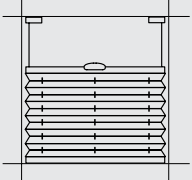
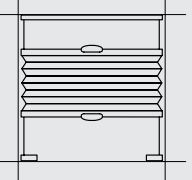
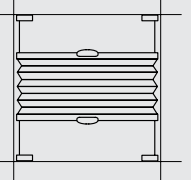
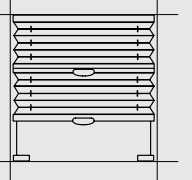
	BB 10	BB 15	BB 20	BB 24	BB 30
					
Standardbefestigung:	Auf-/Untermontage	Auf-/Untermontage	Auf-/Untermontage	Auf-/Untermontage	Auf-/Untermontage
Montage-Optionen:	M1/M2/M3/M4	M1/M2/M3/M4	M1/M2/M3/M4	M1/M2/M3/M4/M5	M1/M2/M3/M4
System-Optionen:	01/02/03	02/03	01/02/03	02/03	01/02/03
Bedienung:	Bedienungsgriff	Bedienungsgriff	2 Bedienungsgriffe	2 Bedienungsgriffe	2 Bedienungsgriffe
Ausführung:	Paket oben, mit Abspannfixierungen unten	Paket unten, mit Abspannfixierungen oben	Nach unten und oben regulierbarer Sichtschutz. Mit Fixschiene oben und Abspannfixierungen unten	Nach unten und oben regulierbarer Sichtschutz. Mit Abspannfixierungen unten und oben	Mit 2 verschiedenen Stoffen (als Tag- und Nachtdekoration), Paket oben. Mit Abspannfixierungen unten

BB 35

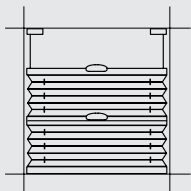

Standardbefestigung:	Auf-/Untermontage
Montage-Optionen:	M1/M2/M3/M4
System-Optionen:	02/03
Bedienung:	2 Bedienungsgriffe
Ausführung:	Mit 2 verschiedenen Stoffen (als Tag- und Nachtdekoration), Paket unten. Mit Abspannfixierungen oben



8510

Achtung! Unbedingt Minimal- und Maximalmassbeschränkungen in der Tabelle Seiten 10 und 11 beachten!

## Plissee-Modelle

Senkrechtfenster inkl. Dreh-/Kippfenster bis max. 15° Neigung / rechteckige Formen  
(Plissee verspannt)

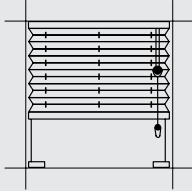
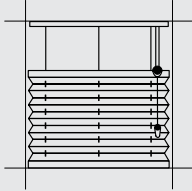
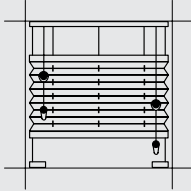
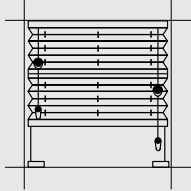
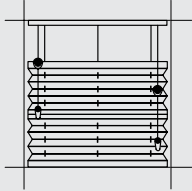
	B0 10	B0 16	B0 20	B0 30	B0 35
					
Standardbefestigung:	Auf-/Untermontage	Auf-/Untermontage	Auf-/Untermontage	Auf-/Untermontage	Auf-/Untermontage
Montage-Optionen:	M1/M2/M3/M4	M1/M2/M3/M4	M1/M2/M3/M4	M1/M2/M3/M4	M1/M2/M3/M4
System-Optionen:	O1/O3/O6	O3/O6	O1/O3/O6	O1/O3/O6	O3/O6
Bedienung:	Schnurzug mit Schnurbremse und Schnurreduzierung	Schnurzug mit Schnurbremse und Schnurreduzierung	Schnurzug mit 2 Schnurbremsen und Schnurreduzierung	Schnurzug mit 2 Schnurbremsen und Schnurreduzierung	Schnurzug mit 2 Schnurbremsen und Schnurreduzierung
Ausführung:	Paket oben, mit Abspannfixierungen unten	Paket unten, mit Schnurverspannung und Oberschiene oben	Nach unten und oben regulierbarer Sichtschutz. Mit Oberschiene oben und Abspannfixierungen unten	Mit 2 verschiedenen Stoffen (als Tag- und Nachtdekoration), Paket oben. Mit Abspannfixierungen unten	Mit 2 verschiedenen Stoffen (als Tag- und Nachtdekoration), Paket unten. Mit Schnurverspannung und Oberschiene oben

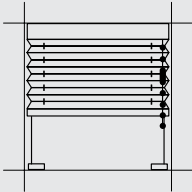
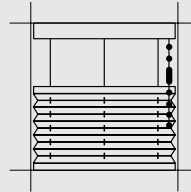
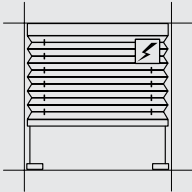
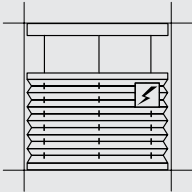

8510

	BK 10	BK 16	BE 10	BE 16
				
Standardbefestigung:	Auf-/Untermontage	Auf-/Untermontage	Auf-/Untermontage	Auf-/Untermontage
Montage-Optionen:	M1/M2/M3/M4	M1/M2/M3/M4	M1/M2/M3/M4	M1/M2/M3/M4
System-Optionen:	O1/O5	O5	O1/O2	O2
Bedienung:	Kugeldette mit Sicherheitshalterung. Antrieb in Oberschiene (34 mm)	Kugeldette mit Sicherheitshalterung. Antrieb in Oberschiene (34 mm)	Elektrisch. Motor (24 VDC) in Oberschiene (34 mm)	Elektrisch. Motor (24 VDC) in Oberschiene (34 mm)
Ausführung:	Paket oben, mit Abspannfixierungen unten	Paket unten, mit Schnurverspannung und Oberschiene oben	Paket oben, mit Abspannfixierungen unten	Paket unten, mit Schnurverspannung und Oberschiene oben

Achtung! Unbedingt Minimal- und Maximalmassbeschränkungen in der Tabelle Seiten 10 und 11 beachten!

## Plissee-Modelle

Senkrechtfenster inkl. Dreh-/Kippfenster bis max. 15° Neigung / Sonderformen  
(Plissee gespannt)

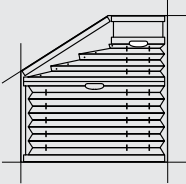
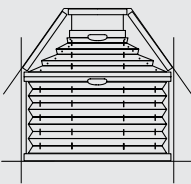
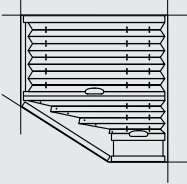
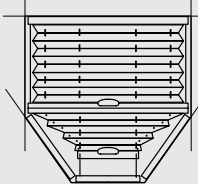
	BB 80	BB 81	BB 85	BB 86
				
Standardbefestigung:	Auf-/Untermontage	Auf-/Untermontage	Auf-/Untermontage	Auf-/Untermontage
Montage-Optionen:	M1/M2/M3	M1/M2/M3	M1/M2/M3	M1/M2/M3
System-Optionen:				
Bedienung:	2 Bedienungsgriffe	2 Bedienungsgriffe	2 Bedienungsgriffe	2 Bedienungsgriffe
Ausführung:	Paket unten, mit Schnurverspannung und Fixschiene oben / an der Schräge	Paket unten, mit Schnurverspannung und Fixschiene oben / an den Schrägen	Paket oben, mit Schnurverspannung und Fixschiene unten / an der Schräge	Paket oben, mit Schnurverspannung und Fixschiene unten / an den Schrägen

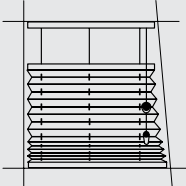
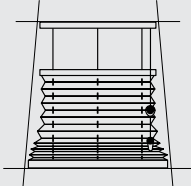
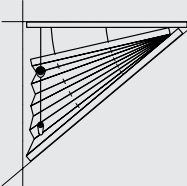
	B0 60	B0 61	B0 75
			
Standardbefestigung:	Auf-/Untermontage	Auf-/Untermontage	Auf-/Untermontage
Montage-Optionen:	M1/M2/M3	M1/M2/M3	M1/M2/M3
System-Optionen:	O6	O6	O6
Bedienung:	Schnurzug mit Schnurbremse und Schnurreduzierung	Schnurzug mit Schnurbremse und Schnurreduzierung	Schnurzug mit Schnurbremse
Ausführung:	Paket unten, mit Schnurverspannung und Oberschiene oben	Paket unten, mit Schnurverspannung und Oberschiene oben	Paket unten, mit Schnurverspannung und Oberschiene oben



Achtung! Unbedingt Minimal- und Maximalmassbeschränkungen in der Tabelle Seiten 10 und 11 beachten!

## Plissee-Modelle

### Senkrechtfenster / runde Sonderformen (Plissee fix, nicht beweglich)

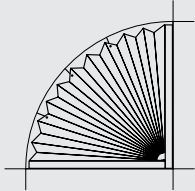
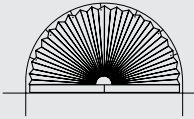
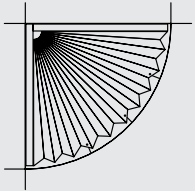
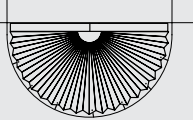
	BF 50	BF 51	BF 55	BF 56
				
Standardbefestigung:	Auf-/Untermontage	Auf-/Untermontage	Auf-/Untermontage	Auf-/Untermontage
Montage-Optionen:				
System-Optionen:				
Bedienung:	Fix	Fix	Fix	Fix
Ausführung:	Stoff mit eingepressten Ösen zur Befestigung mit Hakenschrauben	Stoff mit eingepressten Ösen zur Befestigung mit Hakenschrauben	Stoff mit eingepressten Ösen zur Befestigung mit Hakenschrauben	Stoff mit eingepressten Ösen zur Befestigung mit Hakenschrauben

### Dachflächen- und Schwingfenster bis max. 60° Neigung / rechteckige Formen (Plissee mit seitlicher Stahl Drahtverspannung)

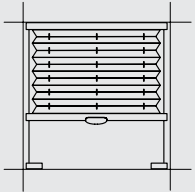
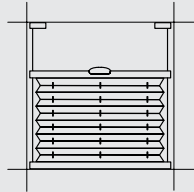
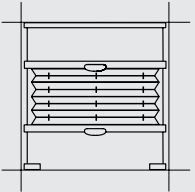
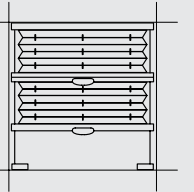
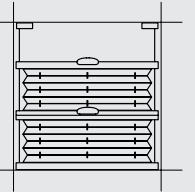
	DB 10	DB 15	DB 20	DB 30	DB 35
					
Standardbefestigung:	Auf-/Untermontage	Auf-/Untermontage	Auf-/Untermontage	Auf-/Untermontage	Auf-/Untermontage
Montage-Optionen:	M1/M2/M3	M1/M2/M3	M1/M2/M3	M1/M2/M3	M1/M2/M3
System-Optionen:	O1/O2/O3	O2/O3	O1/O2/O3	O1/O2/O3	O2/O3
Bedienung:	Bedienungsgriff	Bedienungsgriff	2 Bedienungsgriffe	2 Bedienungsgriffe	2 Bedienungsgriffe
Ausführung:	Paket oben, mit Abspannfixierungen unten	Paket unten, mit Abspannfixierungen oben	Nach unten und oben regulierbarer Sichtschutz. Mit Fixschiene oben und Abspannfixierungen unten	Mit 2 verschiedenen Stoffen (als Tag- und Nachtdekoration), Paket oben. Mit Abspannfixierungen unten	Mit 2 verschiedenen Stoffen (als Tag- und Nachtdekoration), Paket unten. Mit Abspannfixierungen oben

Achtung! Unbedingt Minimal- und Maximalmassbeschränkungen in der Tabelle Seiten 10 und 11 beachten!

## Plissee-Modelle

Plafond- und Wintergartenverglasungen mit Neigungswinkel 45° bis 90° (= horizontal) / rechteckige Formen (Plissee mit permanenter Stahldrahtverspannung)

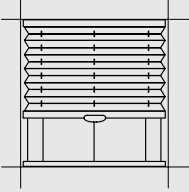
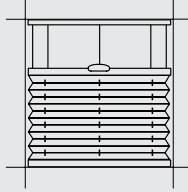
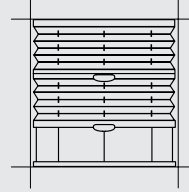
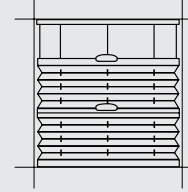
	PB 10	PB 15	PB 30	PB 35
				
Standardbefestigung:	Auf-/Untermontage	Auf-/Untermontage	Auf-/Untermontage	Auf-/Untermontage
Montage-Optionen:	M1/M2/M3	M1/M2/M3	M1/M2/M3	M1/M2/M3
System-Optionen:	O2/O3	O2/O3	O2/O3	O2/O3
Bedienung:	Bedienungsgriff	Bedienungsgriff	2 Bedienungsgriffe	2 Bedienungsgriffe
Ausführung:	Paket oben, mit Fix-schiene unten	Paket unten, mit Fix-schiene oben	Mit 2 verschiedenen Stoffen (als Tag- und Nachtdekoration), Paket oben. Mit Fix-schiene unten	Mit 2 verschiedenen Stoffen (als Tag- und Nachtdekoration), Paket unten. Mit Fix-schiene oben

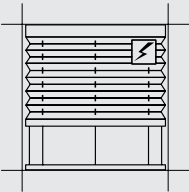
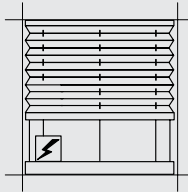
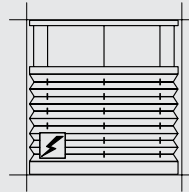
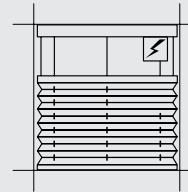
	PE 10	PE 11	PE 15	PE 16
				
Standardbefestigung:	Auf-/Untermontage	Auf-/Untermontage	Auf-/Untermontage	Auf-/Untermontage
Montage-Optionen:	M1/M2/M3	M1/M2/M3	M1/M2/M3	M1/M2/M3
System-Optionen:	O2	O2	O2	O2
Bedienung:	Elektrisch. Motor (24 VDC) in Oberschiene (34 mm)	Elektrisch. Motor (24 VDC) in unterer Schiene (34 mm)	Elektrisch. Motor (24 VDC) in unterer Schiene (34 mm)	Elektrisch. Motor (24 VDC) in Oberschiene (34 mm)
Ausführung:	Paket / Antrieb oben, mit Fix-schiene unten	Paket oben, Antrieb unten	Paket / Antrieb unten, mit Fix-schiene oben	Paket unten, Antrieb oben



8510

Achtung! Unbedingt Minimal- und Maximalmassbeschränkungen in der Tabelle Seiten 10 und 11 beachten!

## Plissee-Modelle

Plafond- und Wintergartenverglasungen mit Neigungswinkel 45° bis 90° (= horizontal) / rechteckige Formen (Plissee mit permanenter Stahldrahtverspannung)

	PR 10	PR 11	PR 15	PR 16
Standardbefestigung:	Auf-/Untermontage	Auf-/Untermontage	Auf-/Untermontage	Auf-/Untermontage
Montage-Optionen:	M1/M2/M3	M1/M2/M3	M1/M2/M3	M1/M2/M3
System-Optionen:	O2	O2	O2	O2
Bedienung:	Handkurbel an Ober-schiene (34 mm)	Handkurbel an unterer Schiene (34 mm)	Handkurbel an unterer Schiene (34 mm)	Handkurbel an Ober-schiene (34 mm)
Ausführung:	Paket / Antrieb oben, mit Fix-schiene unten	Paket oben, Antrieb unten	Paket / Antrieb unten, mit Fix-schiene oben	Paket unten, Antrieb oben

## Sonderformen

(Plissee mit permanenter Stahldrahtverspannung)

	PB 40	PB 41	PB 45	PB 46
Standardbefestigung:	Auf-/Untermontage	Auf-/Untermontage	Auf-/Untermontage	Auf-/Untermontage
Montage-Optionen:				
System-Optionen:				
Bedienung:	2 Bedienungsgriffe	2 Bedienungsgriffe	2 Bedienungsgriffe	2 Bedienungsgriffe
Ausführung:	Paket unten, mit Fix-schiene oben / an der Schräge	Paket unten, mit Fix-schiene oben / an den Schrägen	Paket oben, mit Fix-schiene unten / an der Schräge	Paket oben, mit Fix-schiene unten / an den Schrägen

Achtung! Unbedingt Minimal- und Maximalmassbeschränkungen in der Tabelle Seiten 10 und 11 beachten!

## Plissee-Modelle

Plafond- und Wintergartenverglasungen mit Neigungswinkel 45° bis 90° (= horizontal) / Sonderformen (Plissee mit permanenter Stahldrahtverspannung)

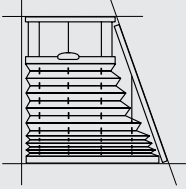
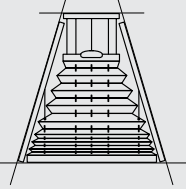
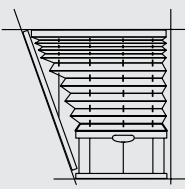
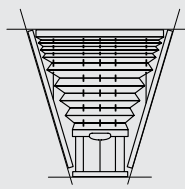
	PB 60	PB 61	PB 65	PB 66
				
Standardbefestigung:	Auf-/Untermontage	Auf-/Untermontage	Auf-/Untermontage	Auf-/Untermontage
Montage-Optionen:	M1/M2/M3	M1/M2/M3	M1/M2/M3	M1/M2/M3
System-Optionen:				
Bedienung:	Bedienungsgriff	Bedienungsgriff	Bedienungsgriff	Bedienungsgriff
Ausführung:	Paket unten, mit Fix-schiene oben / an der Schräge	Paket unten, mit Fix-schiene oben / an den Schrägen	Paket oben, mit Fix-schiene unten / an der Schräge	Paket oben, mit Fix-schiene unten / an den Schrägen

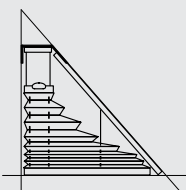
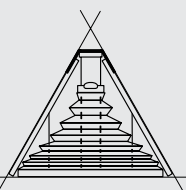
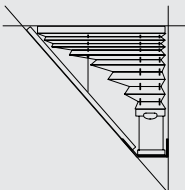
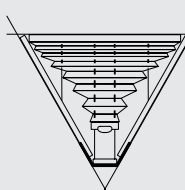
	PB 70	PB 71	PB 75	PB 76
				
Standardbefestigung:	Auf-/Untermontage	Auf-/Untermontage	Auf-/Untermontage	Auf-/Untermontage
Montage-Optionen:				
System-Optionen:				
Bedienung:	Bedienungsgriff	Bedienungsgriff	Bedienungsgriff	Bedienungsgriff
Ausführung:	Paket unten, mit Fix-schiene oben / an der Schräge	Paket unten, mit Fix-schiene oben / an den Schrägen	Paket oben, mit Fix-schiene unten / an der Schräge	Paket oben, mit Fix-schiene unten / an den Schrägen



Achtung! Unbedingt Minimal- und Maximalmassbeschränkungen in der Tabelle Seiten 10 und 11 beachten!

## Plissee-Modelle

Plafond- und Wintergartenverglasungen mit Neigungswinkel 45° bis 90° (= horizontal) / Sonderformen  
(Plissee mit permanenter Stahldrahtverspannung)

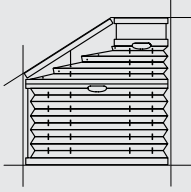
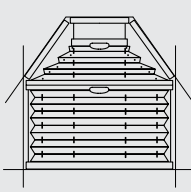
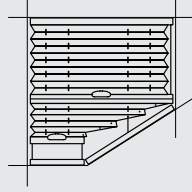
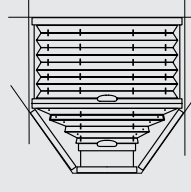
	PB 80	PB 81	PB 85	PB 86
				
Standardbefestigung:	Auf-/Untermontage	Auf-/Untermontage	Auf-/Untermontage	Auf-/Untermontage
Montage-Optionen:	M1/M2/M3	M1/M2/M3	M1/M2/M3	M1/M2/M3
System-Optionen:				
Bedienung:	2 Bedienungsgriffe	2 Bedienungsgriffe	2 Bedienungsgriffe	2 Bedienungsgriffe
Ausführung:	Paket unten, mit Fix- schiene oben / an der Schräge	Paket unten, mit Fix- schiene oben / an den Schrägen	Paket oben, mit Fix- schiene unten / an der Schräge	Paket oben, mit Fix- schiene unten / an den Schrägen

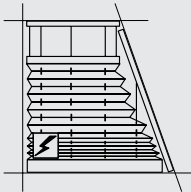
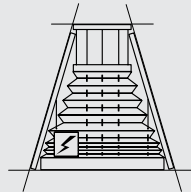
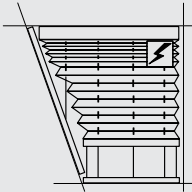
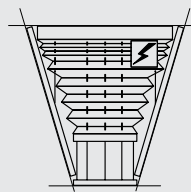

8510

	PE 60	PE 61	PE 65	PE 66
				
Standardbefestigung:	Auf-/Untermontage	Auf-/Untermontage	Auf-/Untermontage	Auf-/Untermontage
Montage-Optionen:	M1/M2/M3	M1/M2/M3	M1/M2/M3	M1/M2/M3
System-Optionen:				
Bedienung:	Elektrisch. Motor (24 VDC) in unterer Schie- ne (34 mm)	Elektrisch. Motor (24 VDC) in unterer Schie- ne (34 mm)	Elektrisch. Motor (24 VDC) in Oberschiene (34 mm)	Elektrisch. Motor (24 VDC) in Oberschiene (34 mm)
Ausführung:	Paket / Antrieb unten, mit Fixschiene oben / an der Schräge	Paket / Antrieb unten, mit Fixschiene oben / an den Schrägen	Paket / Antrieb oben, mit Fixschiene unten / an der Schräge	Paket / Antrieb oben, mit Fixschiene unten / an den Schrägen

Achtung! Unbedingt Minimal- und Maximalmassbeschränkungen in der Tabelle Seiten 10 und 11 beachten!



## Plissee-Modelle

Plafond- und Wintergartenverglasungen mit Neigungswinkel 45° bis 90° (= horizontal) / Sonderformen (Plissee mit permanenter Stahldrahtverspannung)

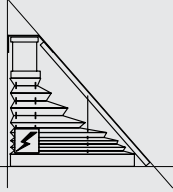
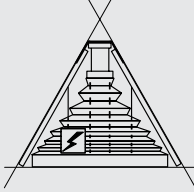
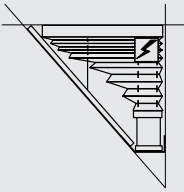
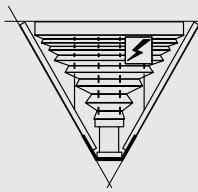
	PE 70	PE 71	PE 75	PE 76
				
Standardbefestigung:	Auf-/Untermontage	Auf-/Untermontage	Auf-/Untermontage	Auf-/Untermontage
Montage-Optionen:				
System-Optionen:				
Bedienung:	Elektrisch. Motor (24 VDC) in unterer Schiene (34 mm)	Elektrisch. Motor (24 VDC) in unterer Schiene (34 mm)	Elektrisch. Motor (24 VDC) in Oberschiene (34 mm)	Elektrisch. Motor (24 VDC) in Oberschiene (34 mm)
Ausführung:	Paket / Antrieb unten, mit Fixschiene oben / an der Schräge	Paket / Antrieb unten, mit Fixschiene oben / an den Schrägen	Paket / Antrieb oben, mit Fixschiene unten / an der Schräge	Paket / Antrieb oben, mit Fixschiene unten / an den Schrägen

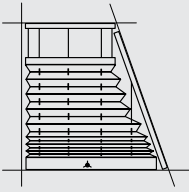
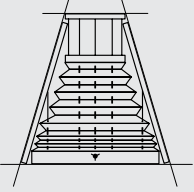
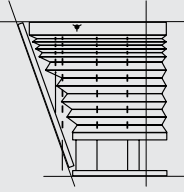
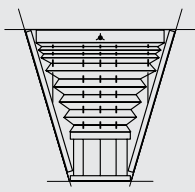
	PR 60	PR 61	PR 65	PR 66
				
Standardbefestigung:	Auf-/Untermontage	Auf-/Untermontage	Auf-/Untermontage	Auf-/Untermontage
Montage-Optionen:	M1/M2/M3	M1/M2/M3	M1/M2/M3	M1/M2/M3
System-Optionen:				
Bedienung:	Handkurbel an unterer Schiene (34 mm)	Handkurbel an unterer Schiene (34 mm)	Handkurbel an Oberschiene (34 mm)	Handkurbel an Oberschiene (34 mm)
Ausführung:	Paket / Antrieb unten, mit Fixschiene oben / an der Schräge	Paket / Antrieb unten, mit Fixschiene oben / an den Schrägen	Paket / Antrieb oben, mit Fixschiene unten / an der Schräge	Paket / Antrieb oben, mit Fixschiene unten / an den Schrägen



8510

Achtung! Unbedingt Minimal- und Maximalmassbeschränkungen in der Tabelle Seiten 10 und 11 beachten!

## Plissee-Modelle

Plafond- und Wintergartenverglasungen mit Neigungswinkel 45° bis 90° (= horizontal) / Sonderformen  
(Plissee mit permanenter Stahldrahtverspannung)

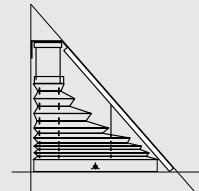
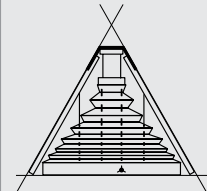
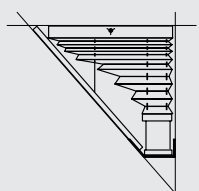
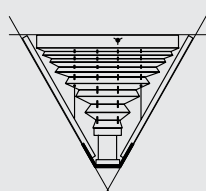
	PR 70	PR 71	PR 75	PR 76
				
Standardbefestigung:	Auf-/Untermontage	Auf-/Untermontage	Auf-/Untermontage	Auf-/Untermontage
Montage-Optionen:				
System-Optionen:				
Bedienung:	Handkurbel an unterer Schiene (34 mm)	Handkurbel an unterer Schiene (34 mm)	Handkurbel an Oberschiene (34 mm)	Handkurbel an Oberschiene (34 mm)
Ausführung:	Paket / Antrieb unten, mit Fixschiene oben / an der Schräge	Paket / Antrieb unten, mit Fixschiene oben / an den Schrägen	Paket / Antrieb oben, mit Fixschiene unten / an der Schräge	Paket / Antrieb oben, mit Fixschiene unten / an den Schrägen



Achtung! Unbedingt Minimal- und Maximalmassbeschränkungen in der Tabelle Seiten 10 und 11 beachten!



8510

[www.silentgliss.ch](http://www.silentgliss.ch)

Silent Gliss AG  
Südstrasse 1  
3250 Lyss

Tel. +41 32 387 11 11  
Fax +41 32 387 11 40  
E-Mail [info@silentgliss.ch](mailto:info@silentgliss.ch)